

Sistemas de soporte de reposacabezas

CM3500-08

Sistema de soporte de reposacabezas de aluminio

Alta calidad en aluminio para una mejor sujeción en las empuñaduras.

Ganchos de soporte para tubos de 22 y 25 mm.

2 articulaciones, fijación con articulación de bola para el reposacabezas incluyendo abrazadera y 3 tornillos M5x16. Diámetro de bola de 25 mm.

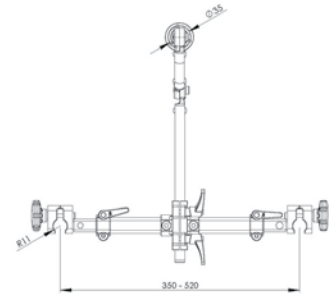
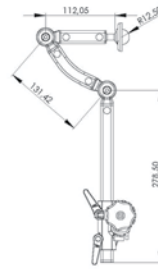

CM3500-07

Sistema de soporte de reposacabezas de aluminio

Alta calidad en aluminio para fijación en el respaldo de la silla.

Altura ajustable hasta un máximo de 350 mm.

Placa de fijación de aluminio de 8 agujeros. Fijación con articulación esférica para el reposacabezas, incluyendo abrazadera y 3 tornillos M5x16.

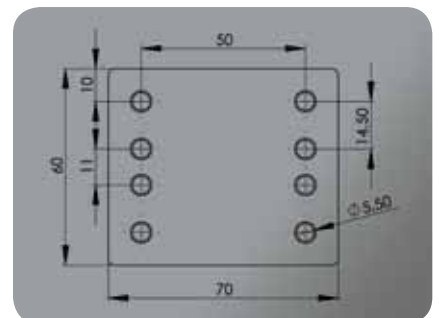
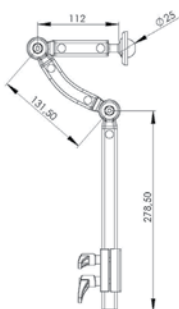



Sistemas de soporte de reposacabezas



CM3500-06

Sistema de soporte de reposacabezas de acero

Fijación en las empuñaduras.

Distancia de ajuste de 400-570 mm. Para tubos de hasta $\varnothing 38$ mm.

El sistema de soporte (tubo cuadrado) se puede ajustar hasta un máximo de 350 mm. Fijación del reposacabezas con articulación esférica, incluyendo abrazadera y 3 tornillos M5x16.

Diámetro interior del tubo de fijación de 38 mm.

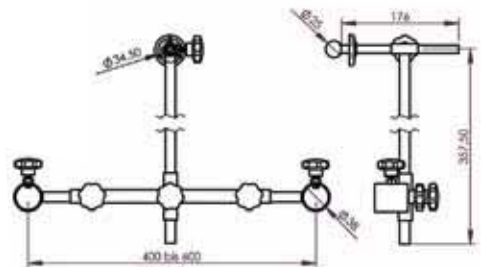

CM3500-03

Sistema de soporte de reposacabezas de acero

Fijación en el respaldo de la silla.

El sistema de soporte (tubo cuadrado) se puede ajustar hasta un máximo de 350 mm.

Placa de fijación de aluminio de 8 agujeros.

Fijación con articulación esférica, incluyendo abrazadera y 3 tornillos M5x16.

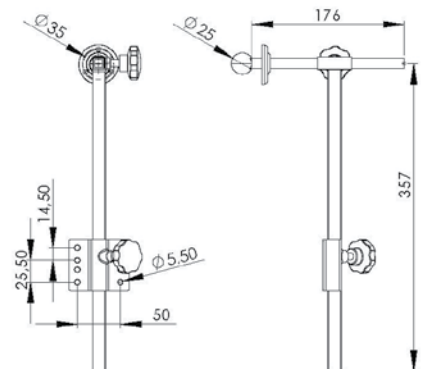



Reposacabezas en poliuretano



PU-KO-5-S

Reposacabezas de espuma PU
negro con inserción de aluminio y
soporte de bola Ø 25 mm.

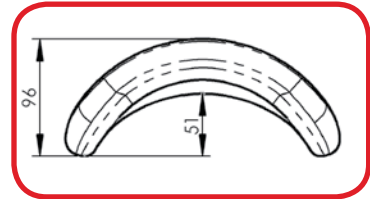
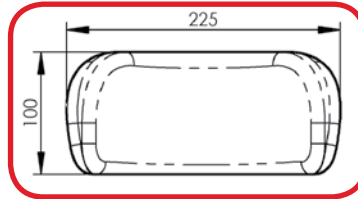

PU-KO-6-S

Reposacabezas de espuma PU
negro con inserción de aluminio y
soporte de bola Ø 25 mm

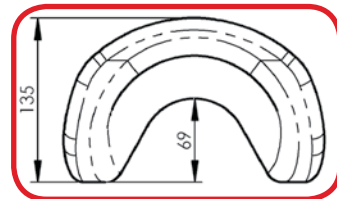
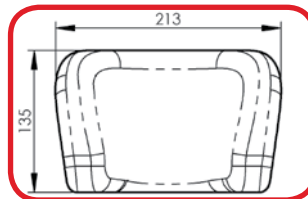

PU-KO-7-S

Reposacabezas de espuma PU
negro con inserción de aluminio y
soporte de bola Ø 25 mm

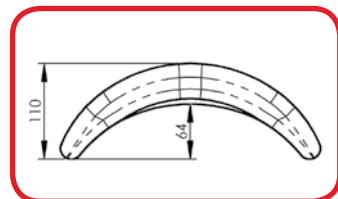
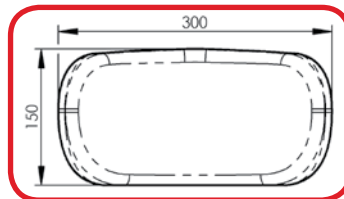

PU-KO-8-S

Reposacabezas de espuma PU
negro en forma de X con inserciones flexibles
de acero y soporte de bola Ø 25 mm

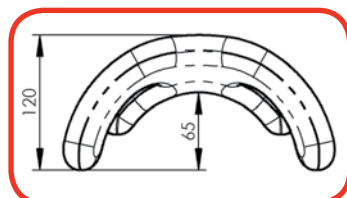
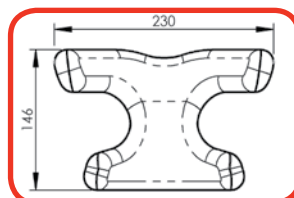

Reposacabezas en poliuretano



PU-KO-9-S *Reposacabezas de espuma PU*
 negro, con forma de X con
 inserciones flexibles de acero y
 soporte de bola Ø 25 mm

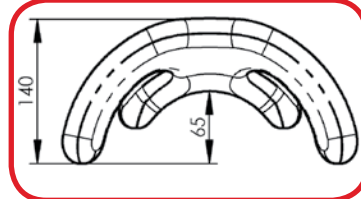
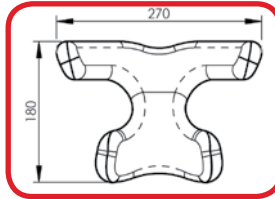

PU-KO-10-S *Reposacabezas de espuma PU*
 negro con inserción
 y soporte de bola Ø 25 mm
 con laterales largos

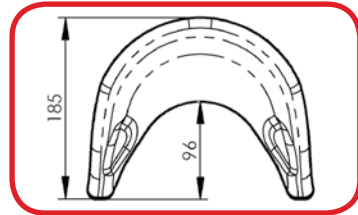
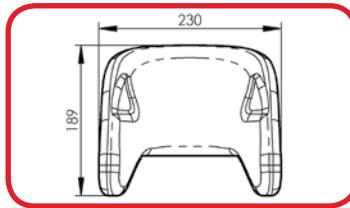

PU-KO-11-S *Soporte de nuca de espuma PU*
 negro con inserción de aluminio y
 soporte de bola Ø 25 mm

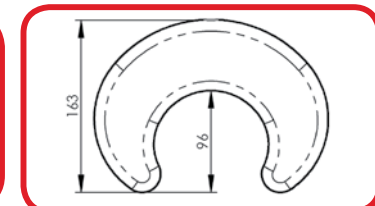
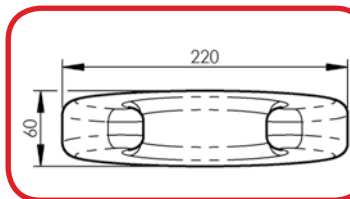

PU-KO-12-S *Reposacabezas de espuma PU*
 negro con inserción de acero y
 soporte de bola Ø 25 mm

